

Z UWAGI NA PRZEPISY PATENTOWE, SYSTEM NIE MOŻE BYĆ STOSOWANY W MEBLACH PRODUKOWANYCH NA RYNEK NIEMIECKI

Wykonanie

Kolor aluminium - klucz różny 14.09.440
Kolor aluminium - klucz ujednoc. 14.09.441
Kolor aluminium - klucz master 14.09.442

Zastosowanie

Podwójne, szklane drzwi przesuwne montowane w aluminiowych ramach

Zasada działania

Aby zamknąć zamek, wcisnąć i obrócić cylinder kluczem. Obrócenie klucza otwiera zamek. Może być instalowany w profilu H po lewej i prawej stronie.

Specyfikacja

Zamek znalowy
400 kombinacji klucza lub klucz ujednociony lub klucz master

Skład jednego kompletu

1 zamek Ø 22 mm z zaczepami
1 płytka rygla
2 klucze
1 klucz ampułowy 2 mm
2 śruby montażowe w profilu H

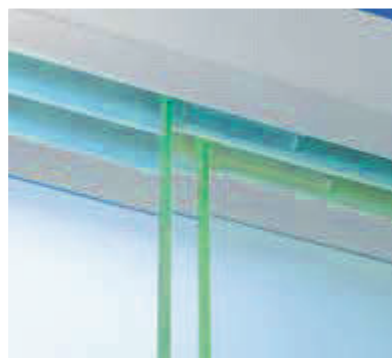

ZAMEK Nr 2740

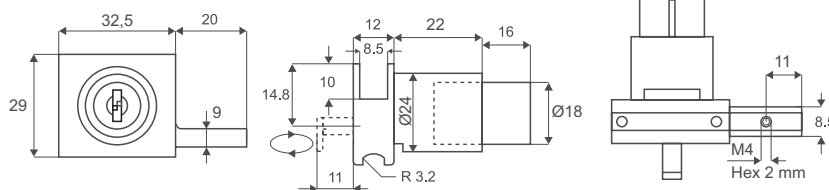

PŁYTKA RYGLA DO ZAMKA Nr2740

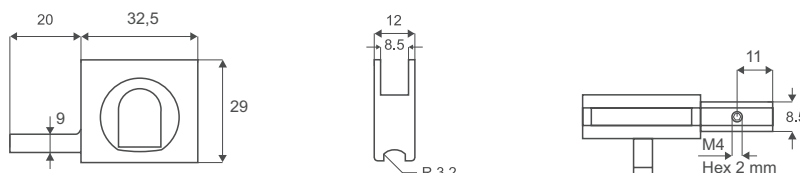

AKCESORIA SYSTEMU DO GABLOT Z DRZWIAMI PRZESUWNymi I ZAMKIEM #2740

Gałka - Plastik

Kolor aluminium

14.09.445

Montowana w profilu H

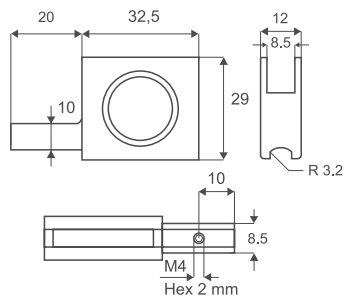

Zaślepka

Kolor aluminium

22.26.053

Wciskana w profil H

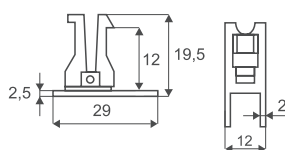

Wózek - z łożyskowym kółkiem

Ocynkowany

22.26.042

Montowany w profilu H przy pomocy specjalnego narzędzia

22.26.080

Nośność jednego wózka: 5 kg

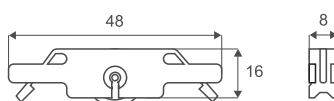

Narzędzie do montażu wózka

Kolor niebieski

22.26.080



Uszczelka - PCV

Kolor szary

22.26.060

Rolka: 100 metrów

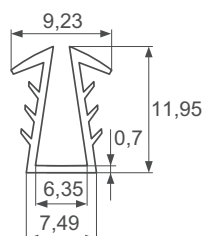

Stoper górny - Plastik
Przezroczysty 22.26.075
Montowany w górnym profilu E.
Zabezpiecza przed wyjęciem szyby.

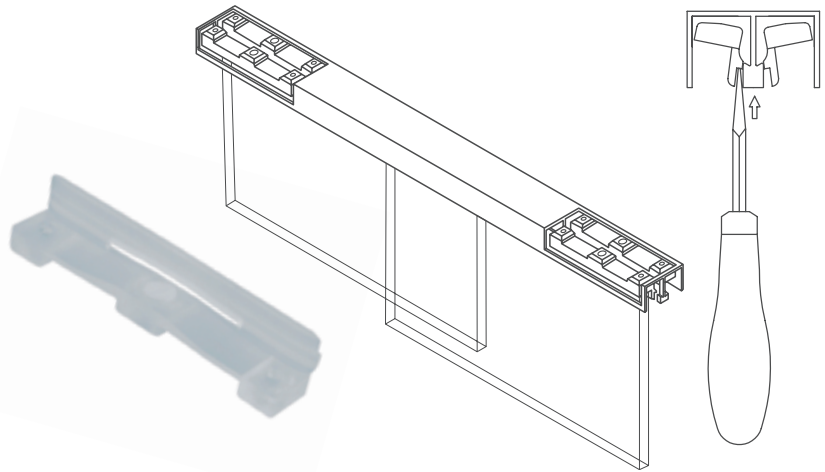

Szyna dolna - Aluminium
Anodowana 22.26.031
Długość: 2 metry

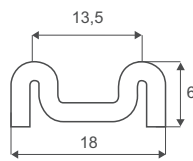

**Profil górny E z przewodnikami pokrytymi
filcem - Aluminium**
Anodowany 22.26.011
Długość: 2 metry

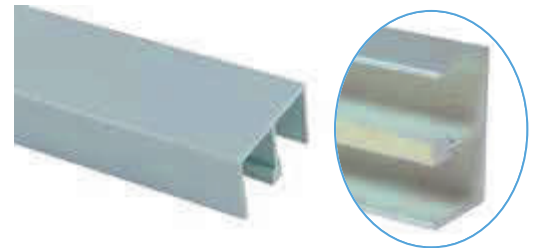
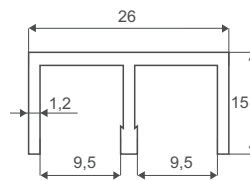

Profil H do szkła grubości 5-6 mm - Aluminium
Anodowany 22.26.023
Długość: 2 metry

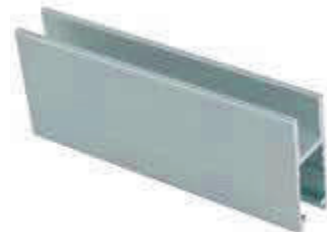
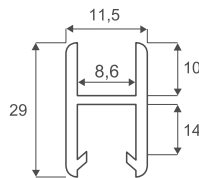

Profil boczny i górny, maskujący - Aluminium
Anodowany 22.26.025
Długość: 2 metry

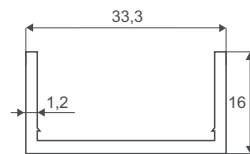

Szyna dolna - Aluminium
Anodowana 22.26.032
Długość: 2 metry

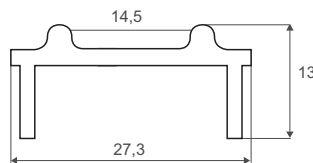

Uszczelka boczna - PCV
Przezroczysta 22.26.065
Długość: 2 metry

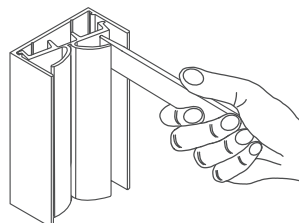

AKCESORIA SYSTEMU DO GABLOT Z DRZWIAMI PRZESUWNymi I ZAMKIEM #2740

INSTRUKCJA MONTAŻU ZAMKA #2740



W = szerokość wewnętrzna szafki
GW = szerokość tafli szklanej
H = wysokość wewnętrzna szafki
GH = wysokość tafli szkła

Z ramą i wysokim dolnym prowadzeniem (jak na rys.)

$$GW = ((W - 2,50 \text{ mm}) + 30 \text{ mm}) \times 0,5$$



Z uszczelkami bocznymi

Odjąć 10 mm od wyniku GW na uszczelki boczne

$$GH = H - 40 \text{ mm}$$

↑
Profil+ wentylacja

Bez ramy i z niskim dolnym prowadzeniem

$$GW = (W + 30 \text{ mm}) \times 0,5$$



Z uszczelkami bocznymi

Odjąć 10 mm od wyniku GW na uszczelki boczne

$$GH = H - 32 \text{ mm}$$

↑
Profil+ wentylacja

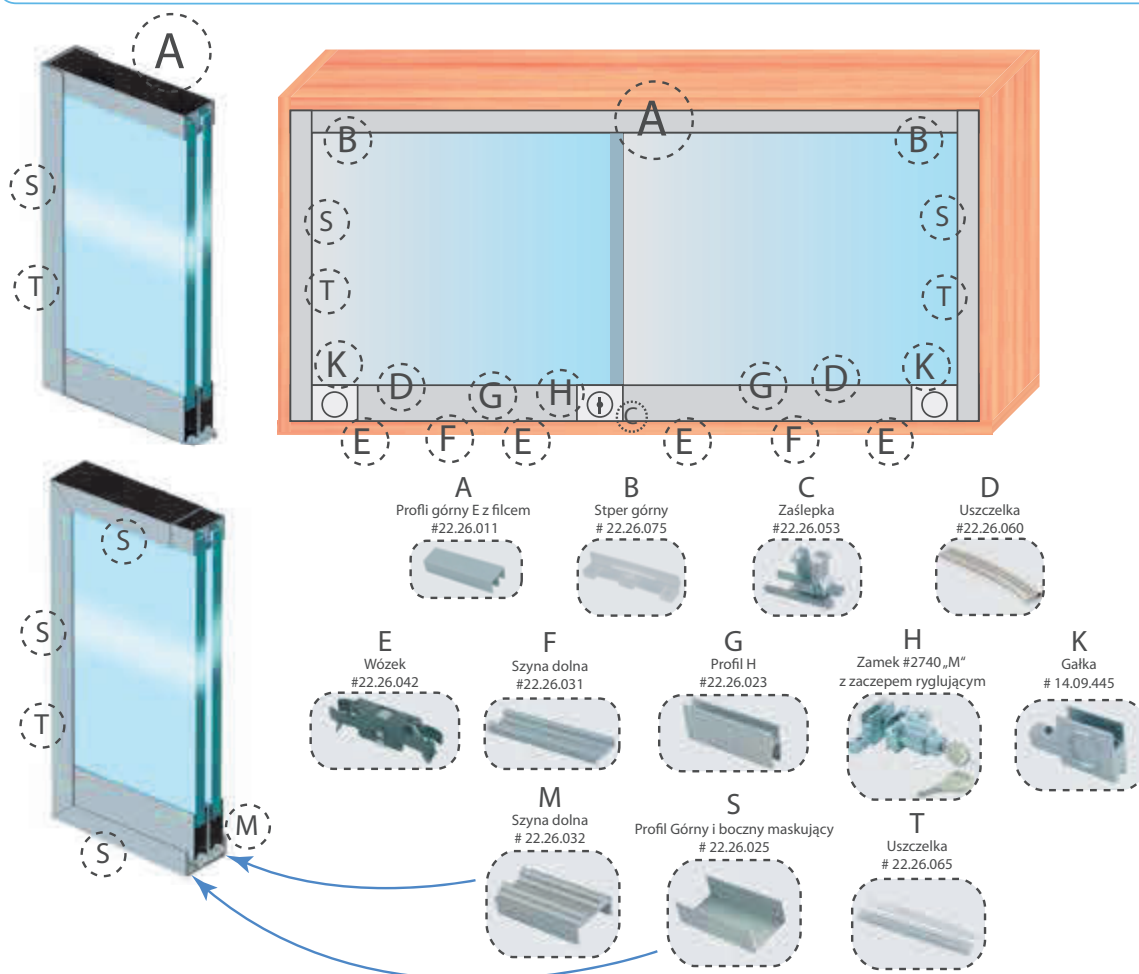

PROWADNICE DO SZKLANYCH DRZWI PRZESUWNYCH

Materiał Tworzywo

Grubość szkła 4 mm

Frezowanie 12 lub 7 mm odpowiednio do wysokości listwy.

Wykonanie

Prowadnica E górna wpuszczana. Szer. 14 mm, h-12 mm

Biała 1 mb 001.100.051

Biała 2 mb 001.100.053

Czarna 2,4 mb 001.100.075

Prowadnica E dolna wpuszczana. Szer.14 mm, h-7 mm

Biała 1 mb 001.100.050

Biała 2 mb 001.100.052

Czarna 2,4 mb 001.100.074

Inne kolory i długości dostępne na zamówienie

Profil górny

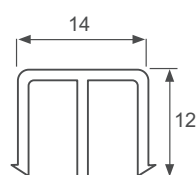

Profil dolny

