

MODEL NACISKANY OKRĄGŁY
wciskany bez płytki zaczepowej

Otwór Ø11 x 38 mm

Wykonanie
Tworzywo czarne 22.01.095

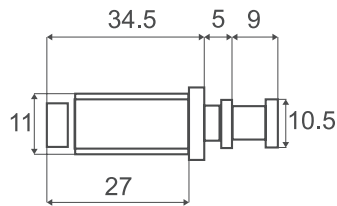

MODEL NACISKANY POJEDYNCZY, OKRĄGŁY
przykręcany, bez płytki zaczepowej

Rozstaw otworów 22 mm

Wykonanie
Tworzywo czarne 22.01.070

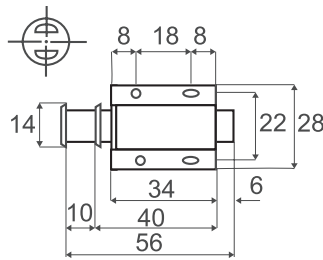

MODEL NACISKANY PODWÓJNY OKRĄGŁY
przykręcany, bez płytki zaczepowej

Rozstaw otworów 18 x 51 mm

Wykonanie
Tworzywo czarne 22.01.088

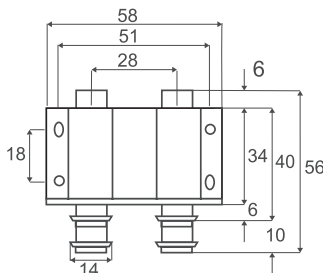

MODEL #4027 POJEDYNCZY, KWADRATOWY
przykręcany, bez płytki zaczepowej

Rozstaw otworów 32 mm

Wykonanie
Tworzywo czarne # 22.01.075

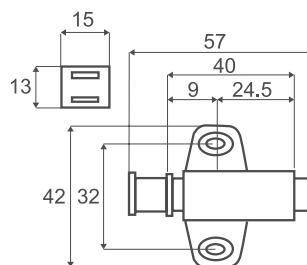

MODEL PODWÓJNY, KWADRATOWY
przykręcany, bez płytki zaczepowej

Rozstaw otworów co 32 mm

Wykonanie
Tworzywo czarne 22.01.087

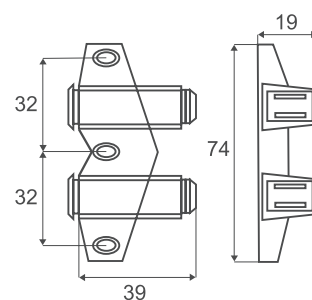

Zastosowanie

Do szklanych lub drewnianych drzwi szafek i szaf
Z magnesem na głowicy zatrzasku
Zwora stalowa 20 x 20 mm montowana za pomocą
dwustronnej taśmy klejącej lub wkrętu do drzwi
drewnianych

Materiał

Czarny, biały lub szary ABS - RAL 7040

Wymiary

Zamknięty 84,5 mm x 14,5 mm
Otwarty 105 mm

Nr katalogowy

Biały 22.01.104
Czarny 22.01.105
Szary 22.01.106

Wkręty dostępne osobno

CZARNY



BIAŁY



dwustronna
taśma klejąca
do drzwi szklanych
i wkręt do drzwi
drewnianych

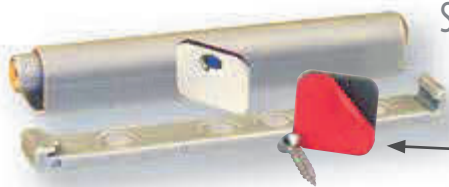
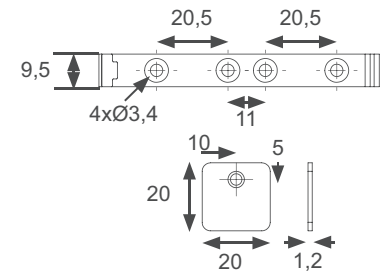
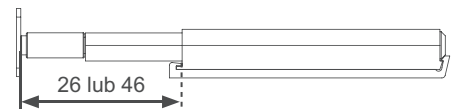
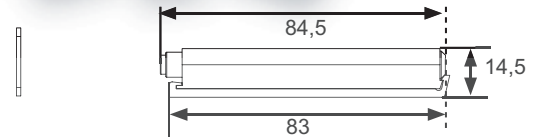

SZARY

dwustronna
taśma klejąca
do drzwi szklanych
i wkręt do drzwi
drewnianych

ZMIANA DŁUGOŚCI OTWARCIA



W pozycji zamknięcia nacisnąć klips i ustalić długość otwarcia

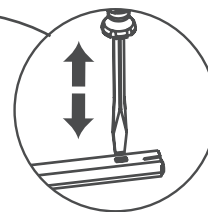

Długość otwarcia 20 mm

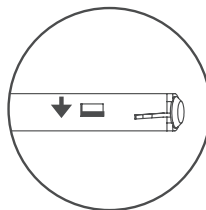
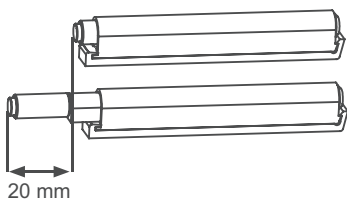

Długość otwarcia 40 mm

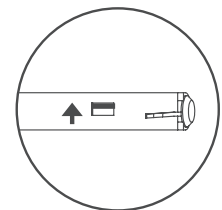
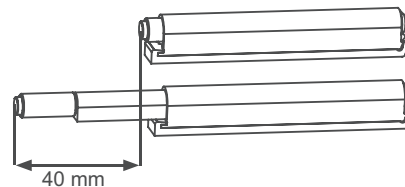

MONTAŻ ZATRZASKU

Przykręcić
gniazdo
zatrzasku
do półki
lub dna szafki

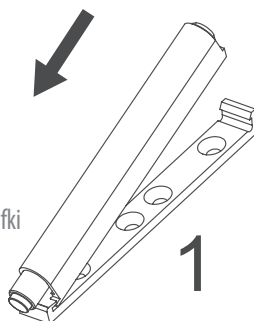

Umieścić korpus zatrzasku
w samoustałającym
gnieździe i docisnąć
do momentu
unieruchomienia

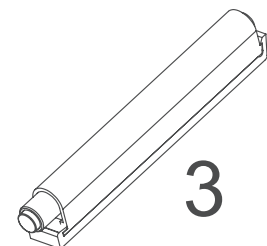

ZWORA OKRĄGŁA SAMOPRZYLEPNA \varnothing 19 mm

Wykonanie stal
 Niklowany 22.01.118
 Do trwałego zamocowania

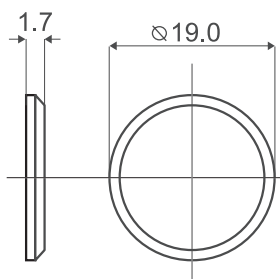

ZWORA PROSTOKĄTNA SAMOPRZYLEPNA

Wykonanie stal
 Niklowana 22.01.127

Wymiary 26 x 22 mm

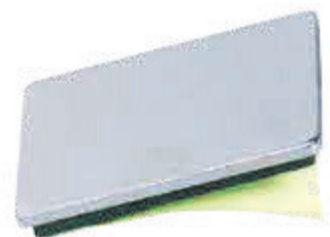

ZWORA Z UCHWYTEM I WKŁADKĄ GUMOWĄ

Grubość szkła 4-6 mm

Wykonanie stal
 Chromowana 22.03.015
 Czarna oksydowana 22.03.016
 Mosiądzowana 22.03.017

Wymiary 23 x 40 mm

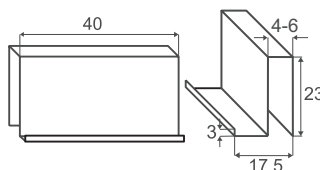

MODEL #558 Z UCHWYTEM

Grubość szkła 4-6 mm

Wykonanie stal
 Czarna anodowana 22.03.018

Wymiary 20 x 20 mm

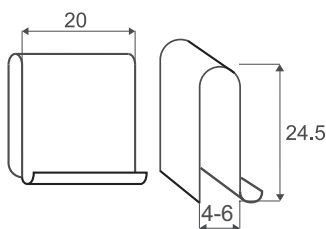

MODEL BEZ UCHWYTU Z WKŁADKĄ GUMOWĄ

Grubość szkła 4-6 mm

Wykonanie stal
 Czarna anodowana 22.03.111
 Chromowana 22.03.115

Wymiary 40 x 25 mm

